

SYSANTEC

东莞市森斯电子机械科技有限公司

SySantec Technology Co.,Ltd.

2021

诚信 · 创新 · 协作 · 共赢

目 录

CONTANTS

01 公司简介

02 业务范围

03 产品介绍



01

企业简介

COMPANY PROFILE





01

企业简介

COMPANY PROFILE

SYSANTEC

森斯电子机械科技有限公司成立于2008年，总注册资金700万元，企业总投资3000万元，占地总面积6500平方米，总部位于东莞市常平镇，是一家集自动化设备与智能产品研究、开发、生产、经营为一体，以高精技术研发为主要支点的科技型企业。

公司以自动化设备设计制造为基础、智能控制系统为核心、智能产品为开拓的战略布局，经过多年的创新和技术沉淀：自主研发生产了以智能控制系统为核心的多行业和领域运用的全自动组装、测试、输送设备及生产线，广泛运用于3C产品、液晶显示、汽车、机械零件、马达等领域的自动化输送和生产；经过多年不歇努力，取得了优异的成绩，目前已成为众多国内外知名企业的战略合作伙伴。

公司立足于科技创新，潜心产品技术研发，注重产品品质和诚信服务；组建了一支以中青年科技精英为骨干的高素质、高技术、敬业求精的专业技术团队，居国内同行业先进水平；公司现为东莞市民营科技企业、广东省民营科技企业、国家高新技术企业。

我们一如既往地追求“诚信服务、立足创新、真诚协作、共赢发展”，在疾驰而来的智能物联网时代，我们秉承专业、敬业、激情、创新的发展理念，坚持以客户为本，为客户提供优质、安全、可靠的产品和技术服务。





01

企业简介

COMPANY PROFILE

SYSANTEC

企业愿景

- 成为全球知名的自动化系统解决方案厂商
- 成为全球备受尊敬的行业典范
- 让公司的每一个同仁及合作伙伴因携手公司而倍感自豪

企业文化

诚信 . 创新 . 协作 . 共赢

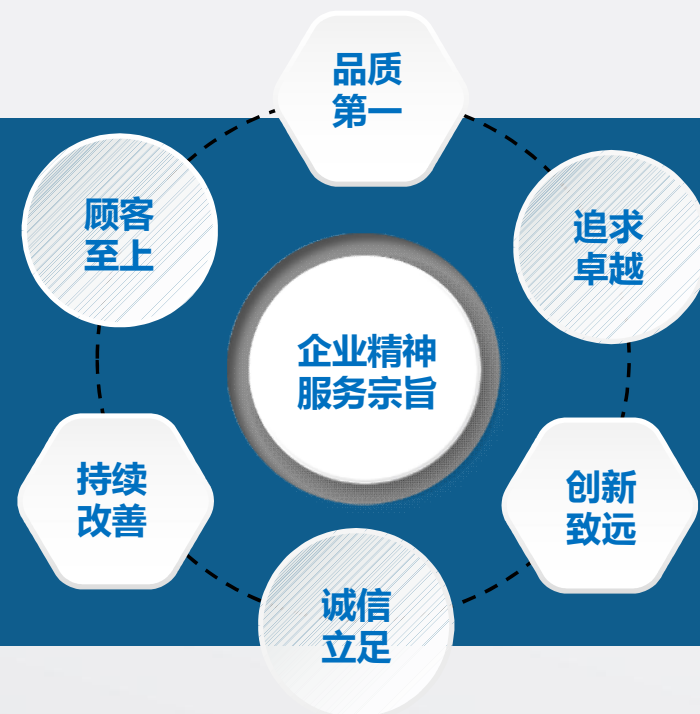



01

企业简介

COMPANY PROFILE



荣誉展示

E 企业荣誉 ENTERPRISE HONOR

- 广东省民营科技企业
- 国家高新技术企业
- 国家高新技术企业创新基金企业
- Private high-tech enterprise of Guangdong
- National high-tech enterprises
- National high-tech enterprises of innovation fund enterprises

A 发明专利 PATENT FOR INVENTION

至今为止拥有国家发明专利2项，实用新型专利多项。
Up to now, we have 2 national invention patents and a number of patents for utility model.



01

企业简介

COMPANY PROFILE

SYSANTEC

合作伙伴

wistron[®]

緯創資通

LUXSHARE ICT
立讯精密

HKC 惠科股份

莱宝高科
LAIBAO HI-TECH

华星光电
CSOT

京东方
BOE

FOXCONN[®]

LITEON[®]

光寶集團
LITE-ON GROUP

INNOLUX
群創光電

CTC
深超光電

奇美電子
CHI MEI OPTOELECTRONICS

02

业务范围

BUSINESS SCOPE





02

业务范围 BUSINESS SCOPE

SYSANTEC

机械&电子类自动化系统

- 产品系统组装线
- 产品老化系统
- 液晶模组 (LCM) 自动组装系统
- 恒温热压全自动/半自动系统



智能系统集成自动化

- 系统集成柔性自动线
- 系统集成全自动线
- 自动AOI检查系统
- 组件多工位全自动组装系统
- MES系统



Three interlocking gears in the top-left corner: one white, one blue, and one white.

03

产品介绍

PRODUCT DESCRIPTION

Three interlocking gears in the bottom-right corner: one white, one blue, and one white.

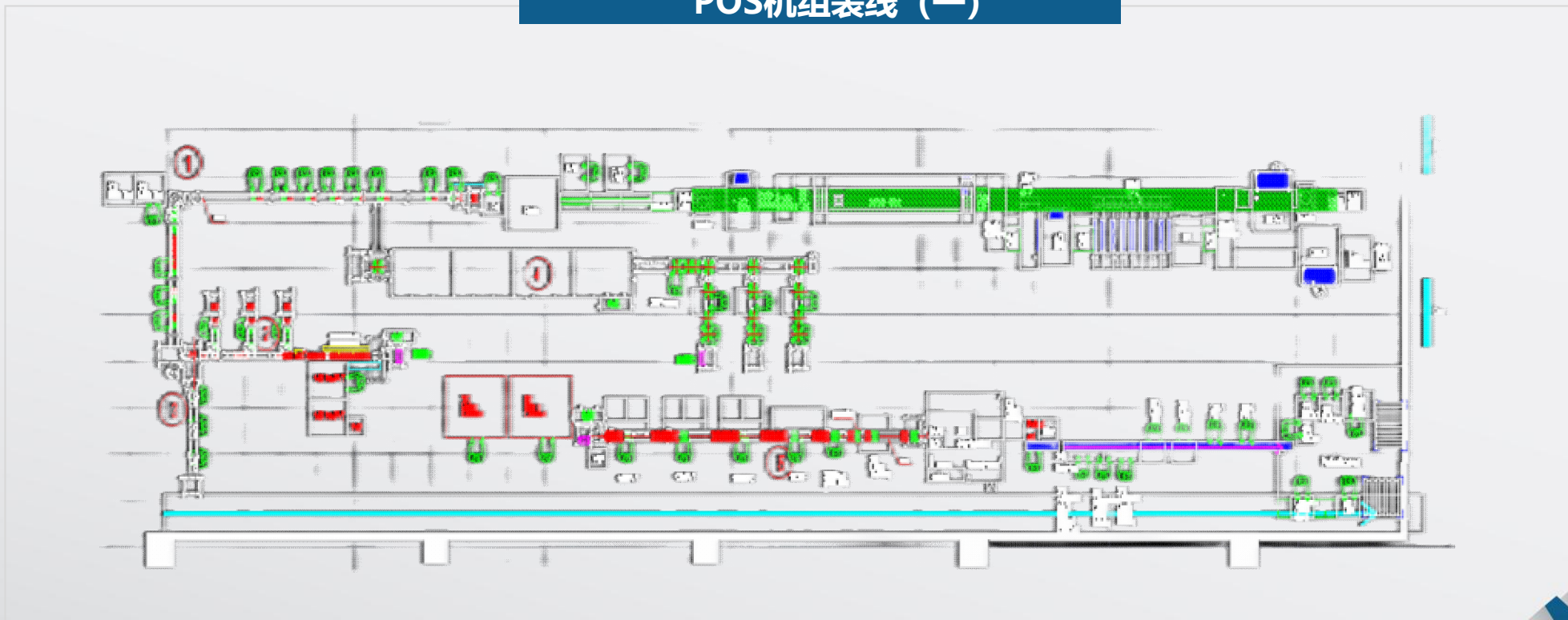
系统集成柔性自动线案例展示：
POS机组装线（一）

特点：将所有单机设备通过自动输送和自动上下料串连，实现人机结合，柔性自动线



03

产品介绍

PRODUCT DESCRIPTION

SYSANTEC

系统集成柔性自动线案例展示： POS机组装线（二）



特点：将所有单机设备通过自动输送和自动上下料串连，实现人机结合，柔性自动线

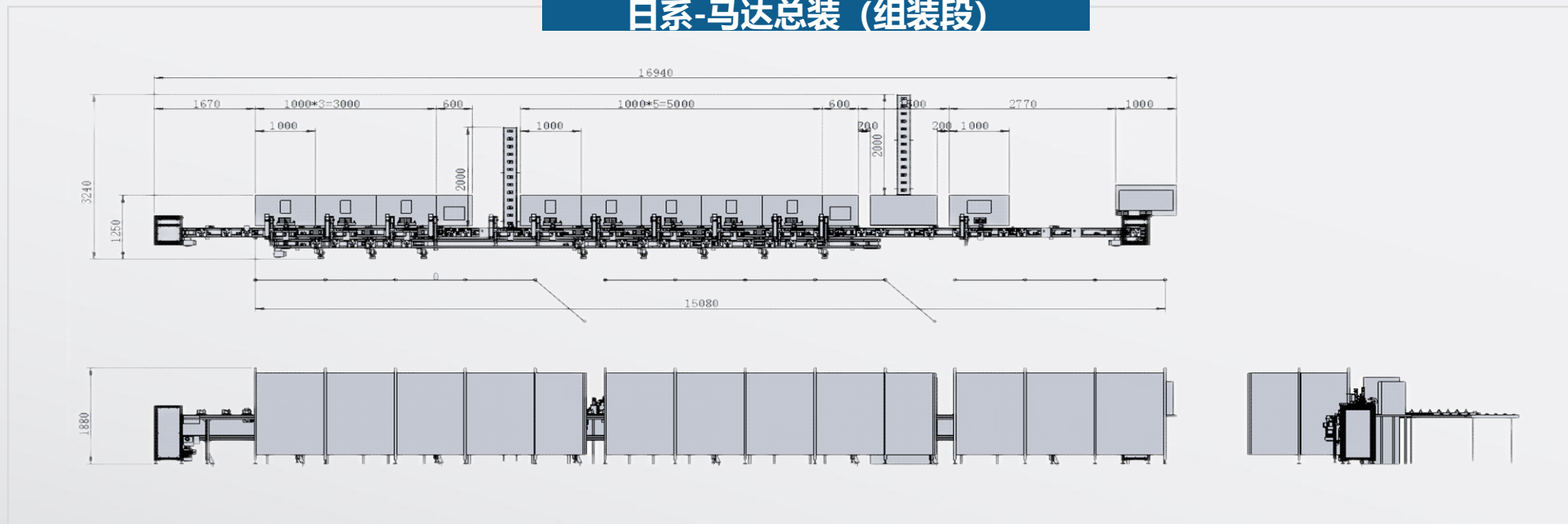

系统集成全自动案例展示：
日系-马达总装（组装段）

设备功能说明：

现生产使用单机生产，为实现全自动生产需要，现通过增加自动上料、上料机械手、物料输送线等将单机组成一条自动生产线。



系统集成全自动案例展示：
苹果前框后壳全自动打磨线

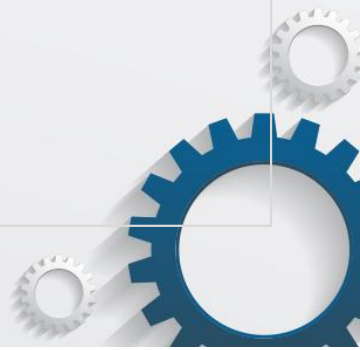
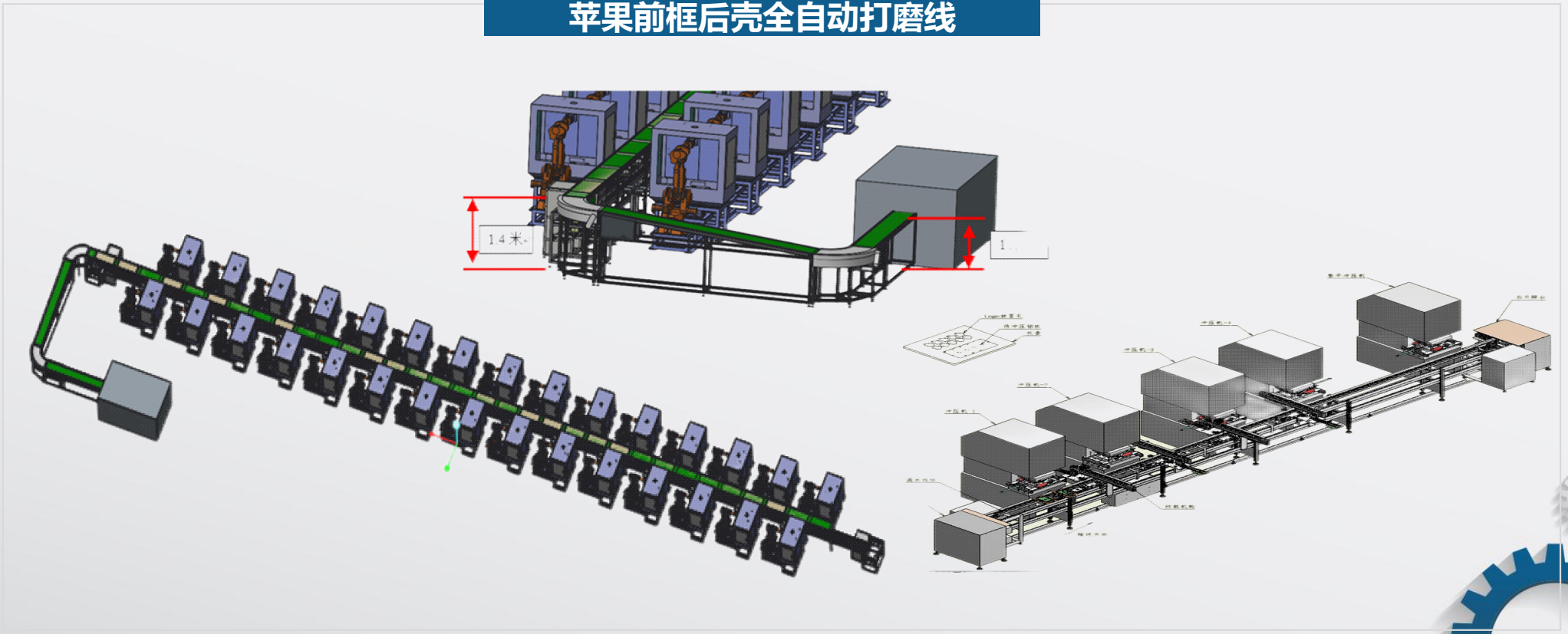



03

产品介绍 PRODUCT DESCRIPTION



系统集成全自动案例展示： 苹果&Type-C充电数据线自动生产线

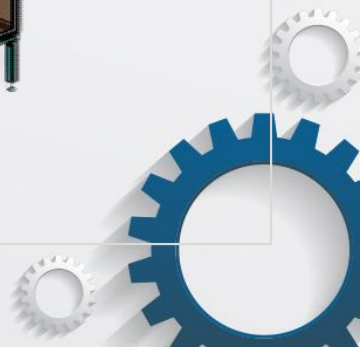
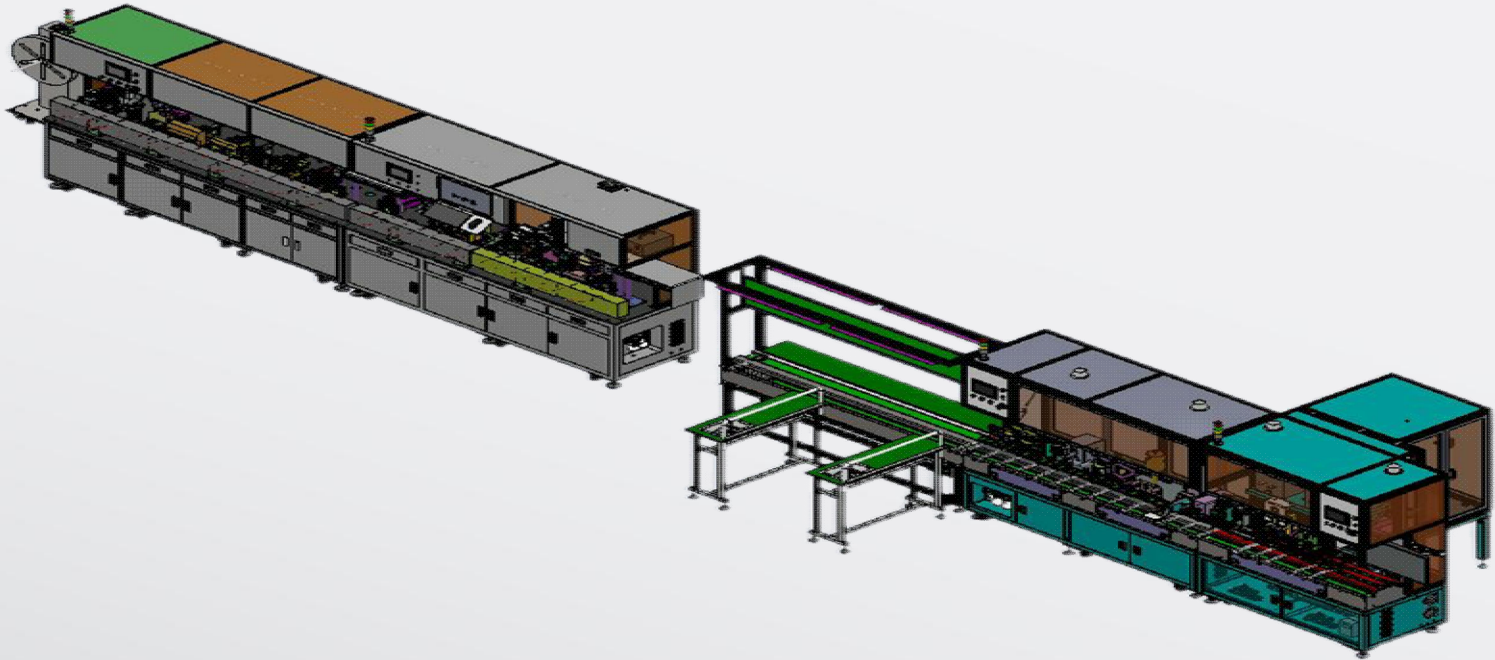



03

产品介绍 PRODUCT DESCRIPTION



TM协作机器人

TM ROBOT

- 协作性机械手臂
- 快速布置
- 内置视觉
- 手动示教
- UI 界面简洁/简单
- 无需高精度治具
- 灵活快速换线
- 模组化维修
- 重复精度0.05mm

TM Robot介绍

Smart

- 内置视觉系统，精准测心和对型准确
- 内置视觉系统，精准测心和对型准确
- 内置视觉系统，精准测心和对型准确
- 内置视觉系统，精准测心和对型准确

simple

- UI --- Flow chart concept
- 无程式经验者也可以简单操作完成任务

Safety

Safety安全

- TM机器人符合ISO 10218-1人機協作安全要求
- 如手背碰撞到物體或人體時，會立即停止
- 完成安全評估後無須加裝防護罩

■ 使用FreeBot拖點- 原裝配置

应用案例

- 上下料+测试
- 玻璃上下料
- 泡咖啡
- 快速换线
- 多面锁螺丝
- AGV+iPhone拆解





03

产品介绍

PRODUCT DESCRIPTION

SYSANTEC

倍速链载板式组装线





03

产品介绍 PRODUCT DESCRIPTION



皮带载板式组装线

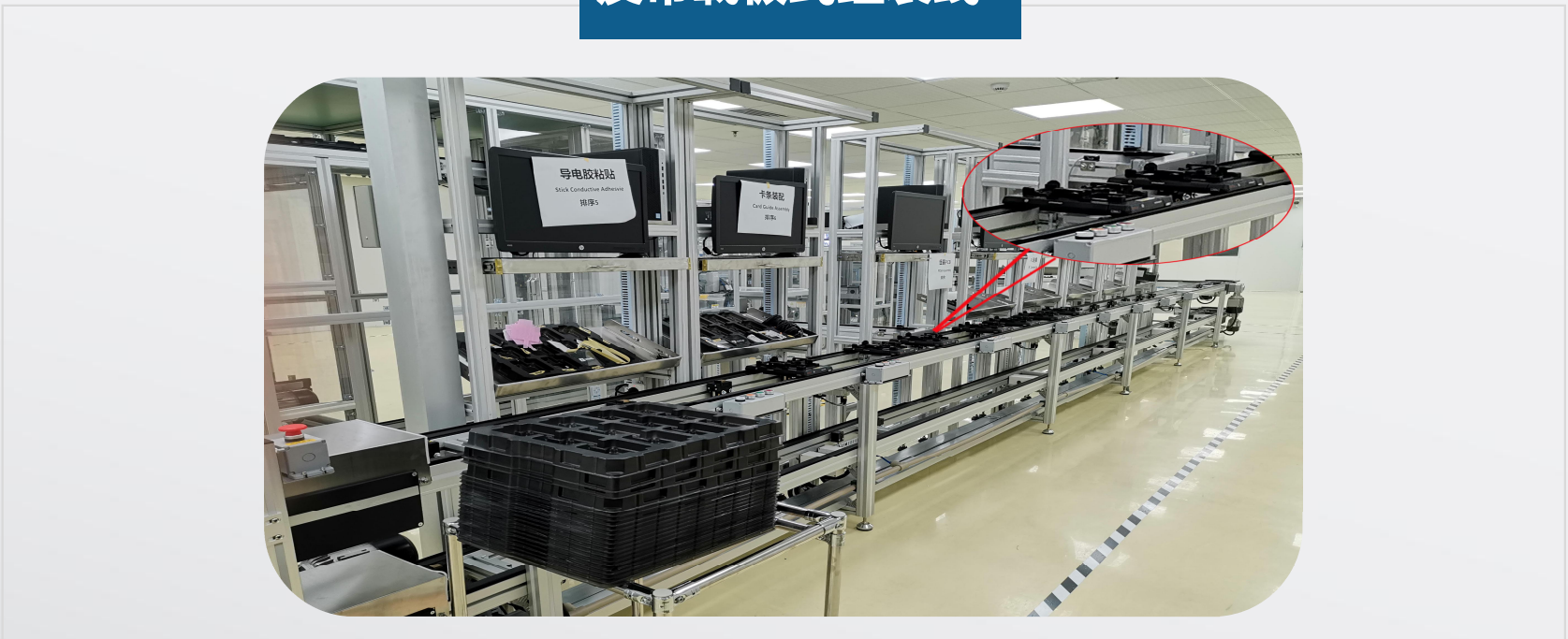

特点： 洁净、静音、防震





03

产品介绍

PRODUCT DESCRIPTION

SYSANTEC

皮带/滚筒/精益管生产线案例展示





03

产品介绍 PRODUCT DESCRIPTION



单机半自动/全自动案例展示： 非标定制



FPC恒温热压



Plasma清洗机



多工位全自动组装机





03

产品介绍 PRODUCT DESCRIPTION



单机半自动/全自动案例展示： 非标定制



自动上料机



液晶模组自动组装生产线

